

DRY-CABINET

中文

使用手册

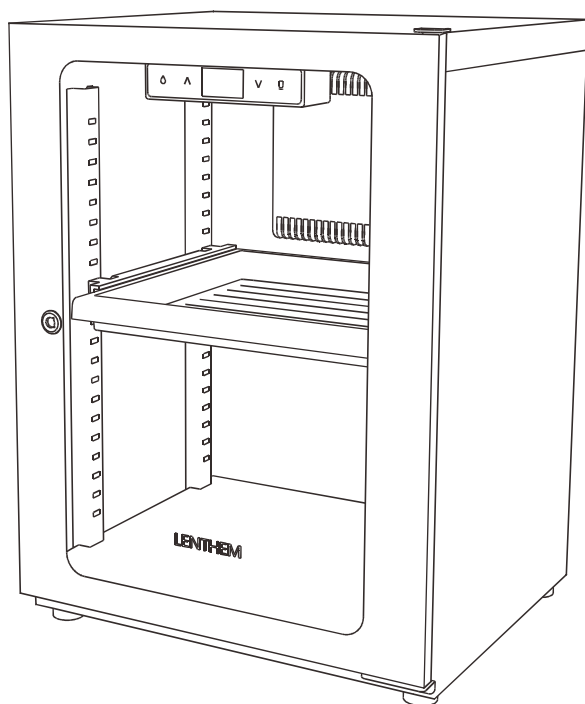

LENTHEM

For Your Care

目錄

安全说明	3-4P
部件名称	5P
温度参考	6P
基本操作	7P
保养方法	8P
故障排除	9P
部件更改	10-11P

感谢您选择领顿！
正确的使用方法与妥善的保养，
有助于延长产品寿命。使用前请
先阅读《使用手册》，并严格按照
《使用手册》进行使用。

安全说明

⊘ 请勿这样操作

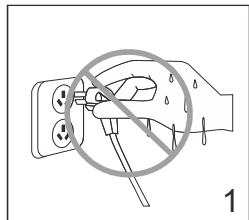

1

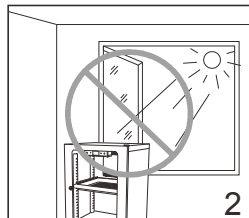

2

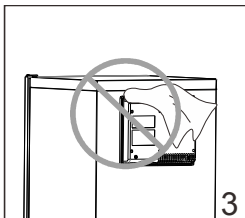

3

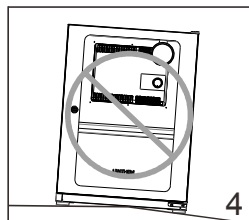

4

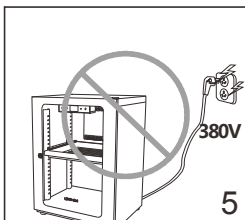

5

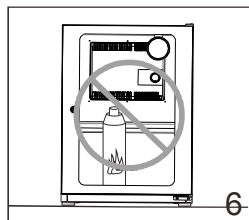

6

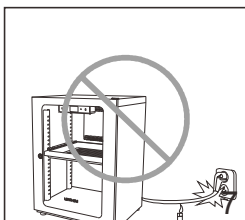

1. 请勿用湿手插拔电源插头。
2. 请勿将防潮柜放在发热源的附近或阳光下照射。
3. 请勿将其它物件堵塞或覆盖防潮柜机芯吸湿孔或排湿孔。(柜体内有旋钮面为吸湿孔)。
4. 请勿将防潮柜放置在摇晃不稳的台桌及不平整、倾斜的地面等场所上。
5. 请勿在超出指定电压范围的情况下使用防潮柜。(适用电压范围：110V/220V)。
6. 请勿放置易爆、可燃物品到柜体内。
7. 请勿紧拉电源线，以免损伤外包绝缘皮或高温烫伤。
8. 请勿私自拆解拆分，或自行维修及改造防潮柜。

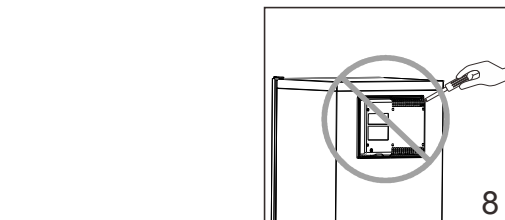

8

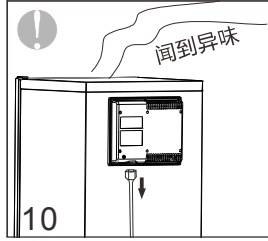
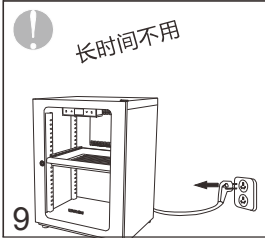

● 须遵照所示操作

9. 长时间不使用防潮柜时，请拔出电源插头。

10. 若闻到异味，应拔下电源插头，中断防潮柜运作。

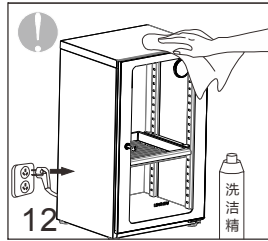
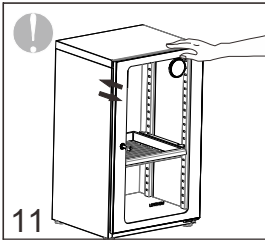

11. 开闭柜门时，请确认是否有其他人触摸防潮柜，以防柜门夹到手指。

12. 需清洁防潮柜体时，请先拔下电源插头，并使用中性清洗液擦拭，勿使用具有腐蚀性清洗液清洁。

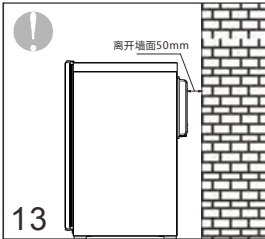

13. 防潮柜摆放位置靠墙时，需与墙体保持50mm距离，防止在排湿过程中柜内的湿气无法排出，影响吸湿效果。

14. 每月至少清洁一次柜体，并注意清洁柜体周边及排湿口处的灰尘。

部件名称

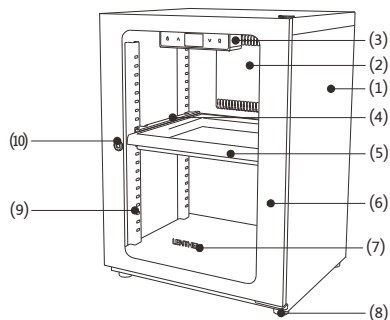

- (1)防潮柜主机
- (2)电子除湿机芯
- (3)触摸控制盒
- (4)塑料导轨
- (5)塑料托盘
- (6)钢化玻璃门
- (7)商标logo
- (8)可调节塑胶支脚
- (9)支撑条
- (10)门锁
- (11)中竖梁
- (12)指针式湿度表
- (13)钥匙
- (14)金属层板
- (15)可拆卸门铰
- (16)可调节铝支脚
- (17)万向轮脚
- (18)支撑脚

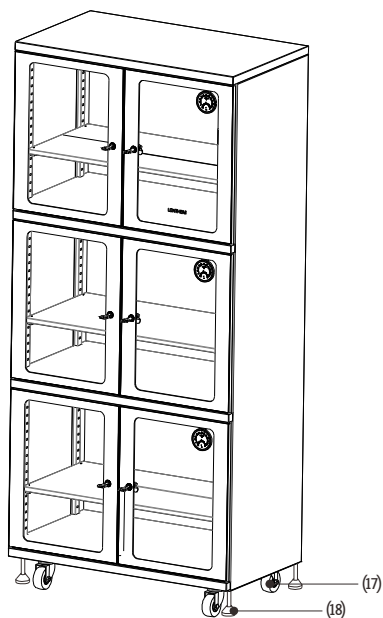
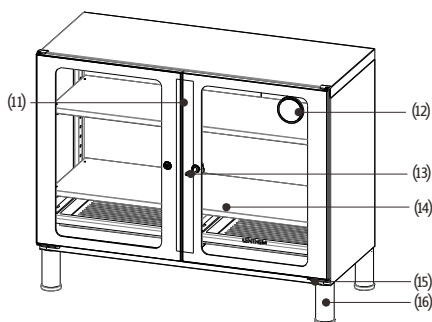

湿度参考

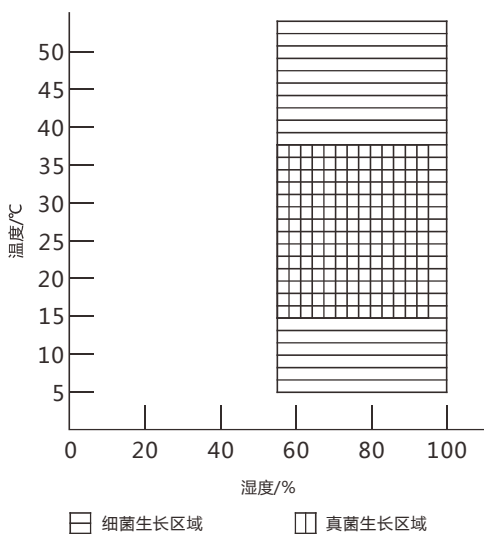
湿度大
易发生霉变长毛

- 55%—60% RH Printing 书籍, antique 古董, money 纸币, old book 古书, fax paper 传真纸, copy paper 复印纸, etc. 等等。
- 40%—55% RH Camera 照相纸, video camera 摄像机, lens 镜头, microscope 显微镜, endoscope 内窥镜, binocular 望远镜, magnetic tape 磁带, disk 光碟, record 记录带, film 菲林, negative & positive film 正负底片, musical instrument 乐器, stamp 邮票, fur 皮毛, etc. 等等。
- 35%—40% RH Precision die 精密模具, measure instrument 测量仪器, all electronic parts 电子零件, pc board 主板, metallic powder 金属粉末, etc. 等等。
- 35%RH 以下 Sample 试样, standard measuring tool 标准量具, pollen 花粉, seed 种子, etc. 等等。

基本操作

机芯控制面板

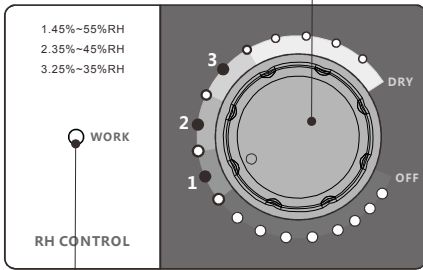

工作指示灯

湿度表盘

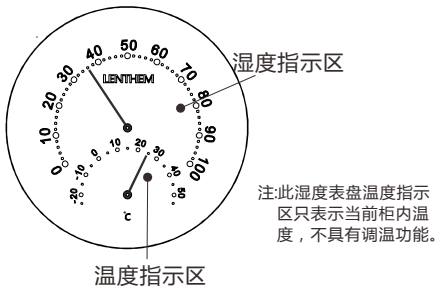

触控面板

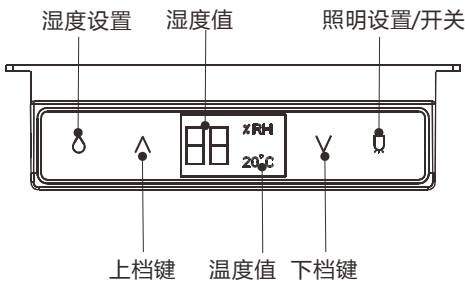

机械式机芯

- 1.将电源线插头插入 220V/110V 电源插座。
- 2.把机芯上的湿度旋转调节钮从“OFF”往“DRY”，顺时针拧到所需湿度的档位(1档为45%-55%RH, 2档为35%-45%RH, 3 档为35%RH以下)，机芯上红灯亮起时，机柜开始运作，机芯开始加热向外部排湿。
- 3.开机半小时后，页门向内打开，开始向内吸湿。吸排湿周期约为 5 小时一次。
- 4.在此期间确认柜内湿度已下降到较低范围，这时将物品放置入机柜内，并关好柜门。

触控式机芯

- 1.将电源线插头插入 220V/110V 电源插座。
- 2.触摸控制盒上的液晶屏会闪亮一次，机芯开始运作，机芯页门向外开启向外部排湿。这时可以触按控制盒面板上的湿度设置按键“△”三秒，进入湿度设置界面，按“^”或“v”进行湿度设置，轻触“△”，可显示当前湿度，触按按键“□”三秒，进入LED照明时间设置，按“^”或“v”进行设置，轻触“□”，可开启LED照明。
- 3.开机半小时后，页门向内打开，开始向内吸湿。吸排湿周期约为 5 小时一次。
- 4.在此期间确认柜内湿度已下降到较低范围，这时将物品放置入机柜内，并关好柜门。

保养方法

保养前

- 请将防潮柜断开电源。

保养时

- 防潮柜外部

先用温水和中性洗洁精和软布擦拭，再用干净软布擦干。

- 门封条

门封条的上部份由于灰尘受重力原故，容易堆积，或存放药品、食物时，有些散落的粉末会粘附在上面，门封条在吸合过程或多或少会受压和磨擦，导致门封条不密封，引致柜体不气密，漏气，因此要经常用沾有清水的软布擦拭门封条，并用干布擦净。

- 柜体内部

托盘、层板、抽屉等这些承载部件，要适时进行清洁，以免产生的粉末被吸附进了机芯内部，引起机芯短路或降低除湿性能。

- 请勿使用以下物品清洁防潮柜

碱性或弱碱性清洁剂、去污粉、洗衣粉、研磨膏、石油提炼油、开水、酸、有机溶剂、牙膏等等，容易损坏防潮柜表面。

- 沾上油脂时，务请擦除油脂

如不及时擦除，有可能会導致塑料部件开裂。

保养后

- 检查电源线是否破损？如电线或插头有龟裂、老化现象请立即更换，以免引起火灾或触电事故。
- 请注意检查电源插座或插头是否有异常的发热现象？如有，请立即拔出插头并检查原因。
- 当长时间不使用防潮柜时，请拔出插头。
- 电源插头是否插好？

故障排除

有什么问题可能发生？

一. 没有显示

1. 机芯开关是否已经被接通？
2. 防潮柜是否已经接通电源？
3. 电源保险丝是否熔断或除湿机芯已经被操作？
4. 除湿机芯的工作指示灯不亮？(机械式机芯)

原因

1. 没有旋转湿度开关，电源没有导通，机芯呈断路状态，机芯不工作。
2. 防潮柜的电源线没有插入到电源插座，防潮柜没有供电。
3. 电源保险丝熔断，等同电路断开，没有回路产生。
4. 当设定的湿度值达到或高于柜内湿度时，机芯自动断电，而柜内湿度上升时，机芯会自动通电，指示灯亮起，自动吸湿与排湿。

二. 湿度没有下降到设定值

1. 湿度值是否被正确的设置？
2. 柜门是否已经完全地关闭？
3. 是否频繁地开合柜门？
4. 放入的物品是否水份含量较高？

原因

1. 湿度值没有设置在所需的湿度范围时，机芯会停止通电循环再生而达不到想要的湿度值。
2. 柜门没有完全闭合，外界较湿的空气进入柜内，导致湿度值无法下降到所需值。
3. 频繁开合柜门，外界空气不断进入柜内，而机芯吸湿需要一段时间，湿度方可慢慢降低。
4. 放入的物品水量高导致水分子不断释出，湿度下降的速度会受影响。

三. 柜内的湿度没有降下来

检查设置湿度是否比外界湿度高？

比外界湿度高的设置是无效的，目前防潮柜没有增湿功能。

部件更换

除湿机芯更换

1. 首先请拔掉电源插头。
2. 拔掉除湿机芯上的连接线。
3. 卸下除湿机芯上的六颗螺丝。
4. 然后，除湿机芯便可以更换了。

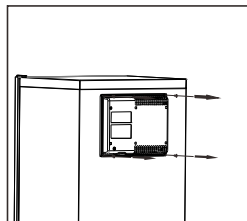
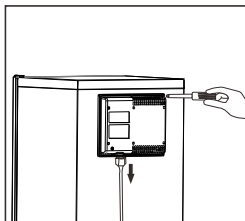

触摸控制盒的更换

1. 首先请卸下触摸控制盒上的四颗固定螺丝。
2. 拔掉与除湿机芯上的连接线。
3. 然后，触摸控制盒便可以取出更换了。

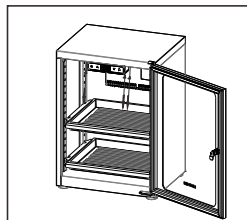
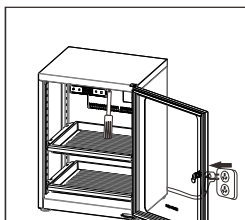

金属层板，托盘的换位及安装

1. 首先请卸下防潮柜体中间的中竖梁，可从底部用力向外扯，底部分开后，再向下拉，便可将中竖梁取出。

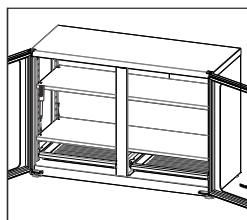
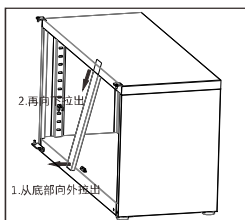

2. 若需将金属层板更换位置，先将金属层板一端抬起，再将四个层板扣分别取出扣入想放的高度，卡入支撑条上的卡孔内，注意放在同一高度，否则层板放回时是不平整的。

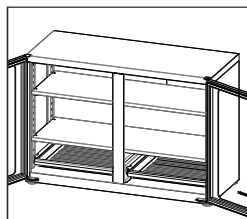
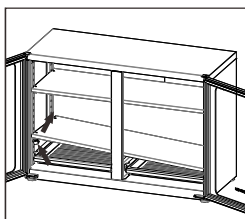

塑料托盘的换位，则需先将托盘顺滑轨取出，再将导轨与支撑条平行倾斜取出后，卡入相应的高度卡孔内，再将托盘顺滑轨轨道推入，完成换位。

3. 同样，若首次安装，则与更换金属层板、托盘的步骤基本相似，省去将金属层板抬起或托盘抽出步骤。

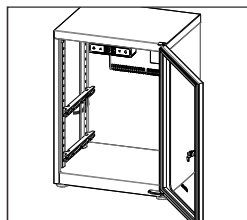
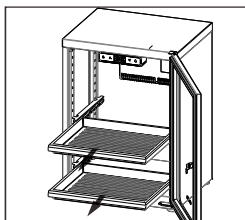

可调节铝支脚的更换及安装

1. 首先将塑料支脚按顺时针方向旋转，取出。
2. 将可调节铝支脚的螺杆对准柜体底部塑料支脚的螺丝安装孔逆时针方向旋入，旋紧。
3. 若不需要可调节铝支脚，则以上两点相反操作。

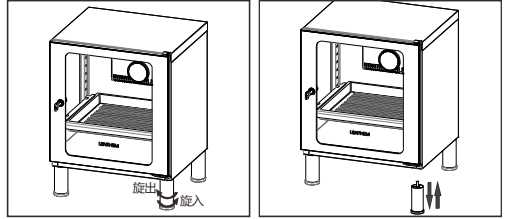

LENTHEM

ZHUHAI HIGH-TECH ZONE LENTHEM TECHNOLOGY CO.,LTD.

珠海高新区领顿科技有限公司

Tel: +86-756-366 8845 Fax:+86-756-366 8851

E-mail: info@lenthem.com

www.lenthem.com